

# PNEUMATIK SONDERAUSFÜHRUNGEN

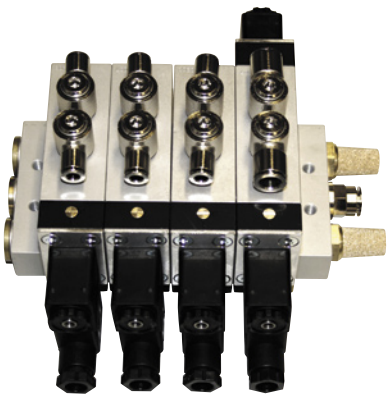

Zylinder, Ventile und Zusatz-  
komponenten, die Ihren hohen  
Ansprüchen entsprechen

**prematic**  
DRUCKLUFT-TECHNIK

## Allg. Maschinenbau

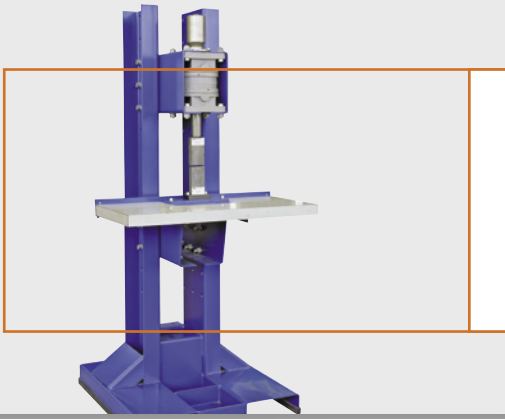

Zylinder mit Hubbegrenzung  
und Haltevorrichtung

- Ihre Idee mit unserem Know-How realisiert

## Lebensmitteltechnik

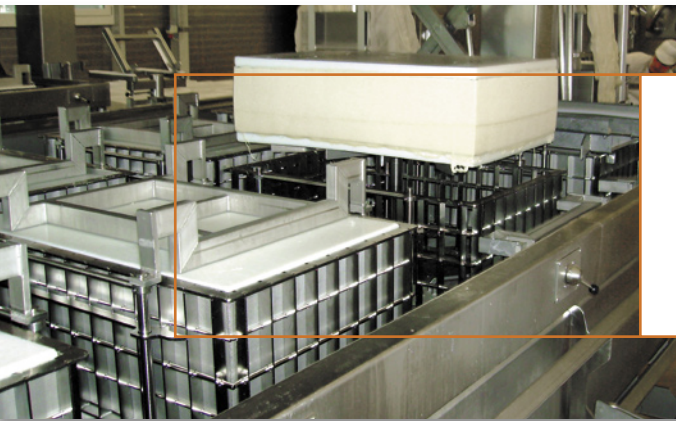

Sonderzylinder für eine  
Käse-Fertigungsanlage

- Rostfrei
- Lebensmittelzulässig
- Reinigungsmittelbeständig

## Fahrzeugbau - Strasse



Sonderzylinder mit von Ihnen  
vorgegebener Baugröße

- Zuverlässiger Einsatz auch bei  
Staub, Regen und Schnee  
von -50°C bis +150°C

## Fahrzeugbau - Schiene



Sonderzylinder und Ventile für  
erhöhte Einsatzanforderungen

- Konzipiert für lange  
Wartungsintervalle

## Vorrichtungsbau

Schweissschere mit pneumatischen Spannvorrichtungen

- Ihre Konstruktion durch unsere Pneumatikideen ergänzt

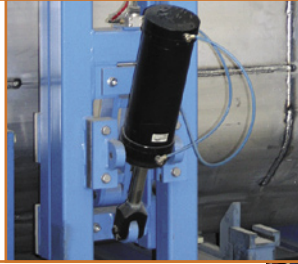

## Verfahrenstechnik

Sonderzylinder mit integriertem Umkehrventil für Filterspülung

- Ihr Pflichtenheft durch uns umgesetzt



## Umwelttechnik

Komponenten und Baugruppen für den Anlagebau

- Sie planen und wünschen, wir fertigen und liefern

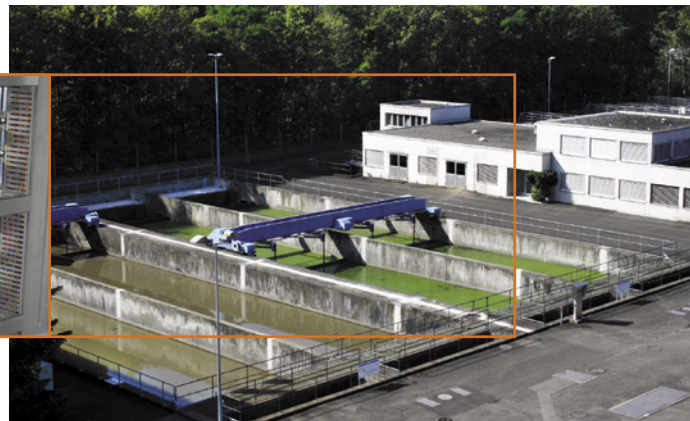

## Engineering

Funktionsmuster oder Prototypen aus dem Bereich Pneumatik für anspruchsvollste Anwendungen

- Unsere Zusammenarbeit mit Ihren Ingenieuren, Grundlagenforschern und Erfindern



## Entwicklung, Konstruktion

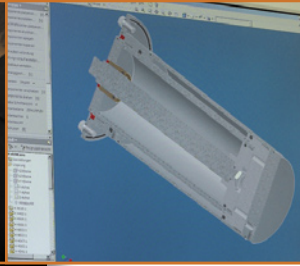
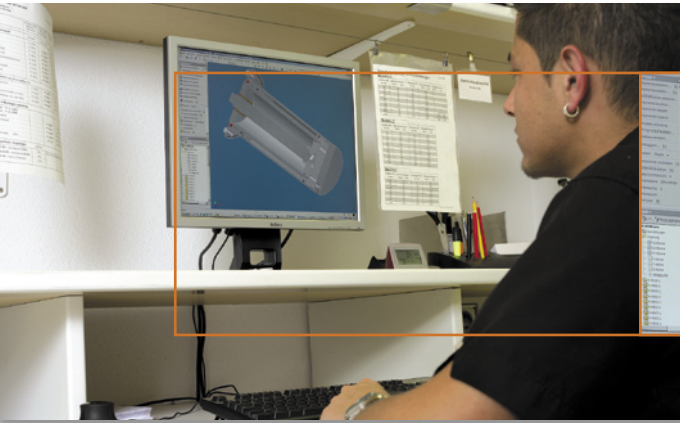

Das Konzept:

- Kundenwünsche und 50 Jahre Pneumatikerfahrung miteinander kombinieren

## Produktion, Montage, Reparaturen



Eigene Fertigung, kurze Entscheidungswege und rasche Umsetzung

Druckluft  
erzeugen  
aufbereiten  
verteilen  
anwenden



### **Prematic AG**

Druckluft-Elemente und Kompressoren

CH-9556 Affeltrangen

Tel. 071 918 60 60, Fax 071 918 60 40

info@prematic.ch, www.prematic.ch